



Export

06-2011

Coffret de comptage type export
Alimentation d'immeubles
Panneau de comptage
Coupe-circuit et bases unipolaires
Coffret coupe-circuit de branchement
Grille, coffret et socle de réseaux souterrains BT
Coffret de contrôle et commande pour éclairage public
Coffret de contrôle et commande
Guide technique B36
Éclairage public
Comptage Tarif Jaune électronique
Comptage Tarif Vert Émeraude
Tableau et départ monobloc TUR
Fusibles



A3 Building Fangdouyan Industrial
Zone, Liushi Town, Yueqing City,
Zhejiang, China. 325604
Tél. +86 0577-62870351
Fax +86 0577-62870352
www.jvele.com

Coffret de comptage type export (suite)

Compteur électromécanique et électronique, monophasé ou triphasé

Ils peuvent être équipés :

- ▶ d'une porte avec voyant de lecture fixe ou ouvrant,
- ▶ d'une trappe d'accès disjoncteur,
- ▶ d'un coupe-circuit ou avec protection par coupe-circuit :
 - monophasé 2x10/30A, 2x30/60A, 2x90A,
 - triphasé 4x10/30A, 4x30/60A, 4x100A.

Types de configurations de branchement

JVMB2 (monophasé uniquement)

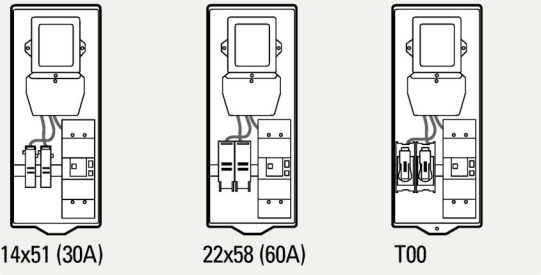

JVMB2 avec voyant de lecture fixe



JVMB4 (triphasé)

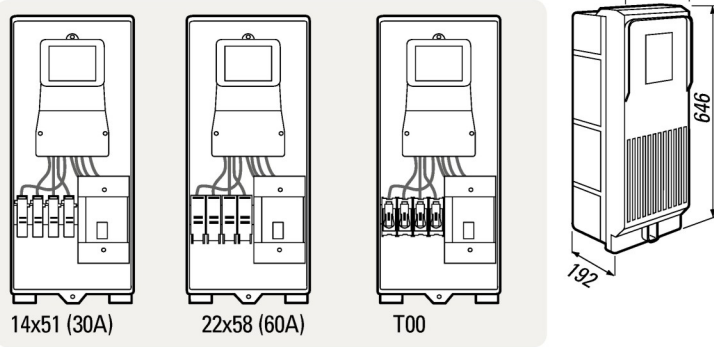

JVMB4 avec voyant de lecture fixe



		Réf. Depagne
Coffret	JVMB2	600 133
	JVMB4	600 346

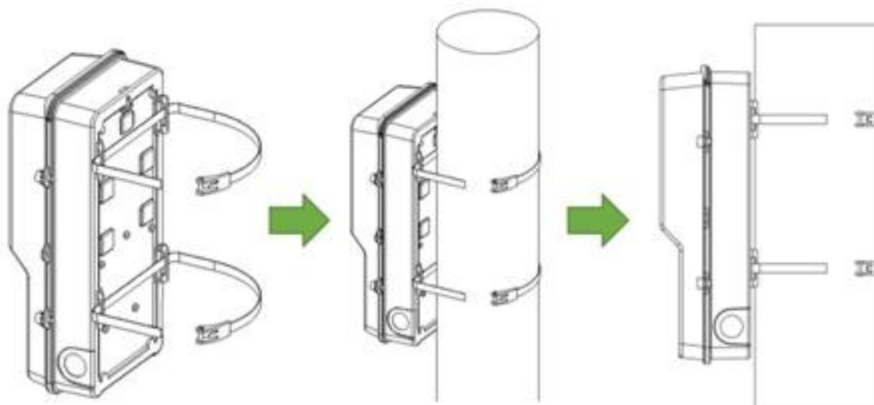



JVEB2 avec voyant de lecture ouvrant et cadenassable

Compteur à pré-paiement, monophasé ou triphasé

Ils peuvent être équipés :

- ▶ d'une porte avec voyant de lecture ouvrant et cadenassable,
- ▶ d'une trappe d'accès disjoncteur.

JVEB2 (monophasé uniquement)

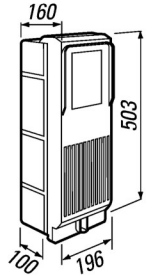
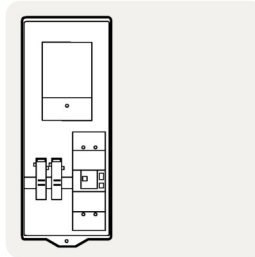

JVEB4 (triphasé)

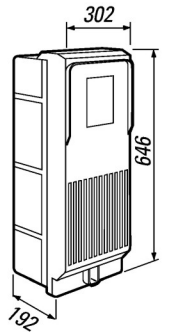
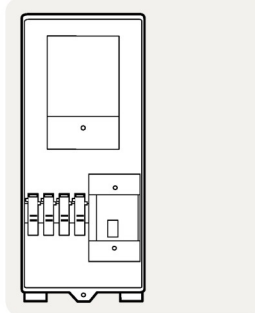

JVEB4 avec voyant de lecture ouvrant et cadenassable

		Réf. Depagne
Compteur à pré-paiement	JVEB2	600 133
	JVEB4	600 346

